

112年第二次全國少年軟式網球排名賽 U10男雙(取8名)

第一階段賽

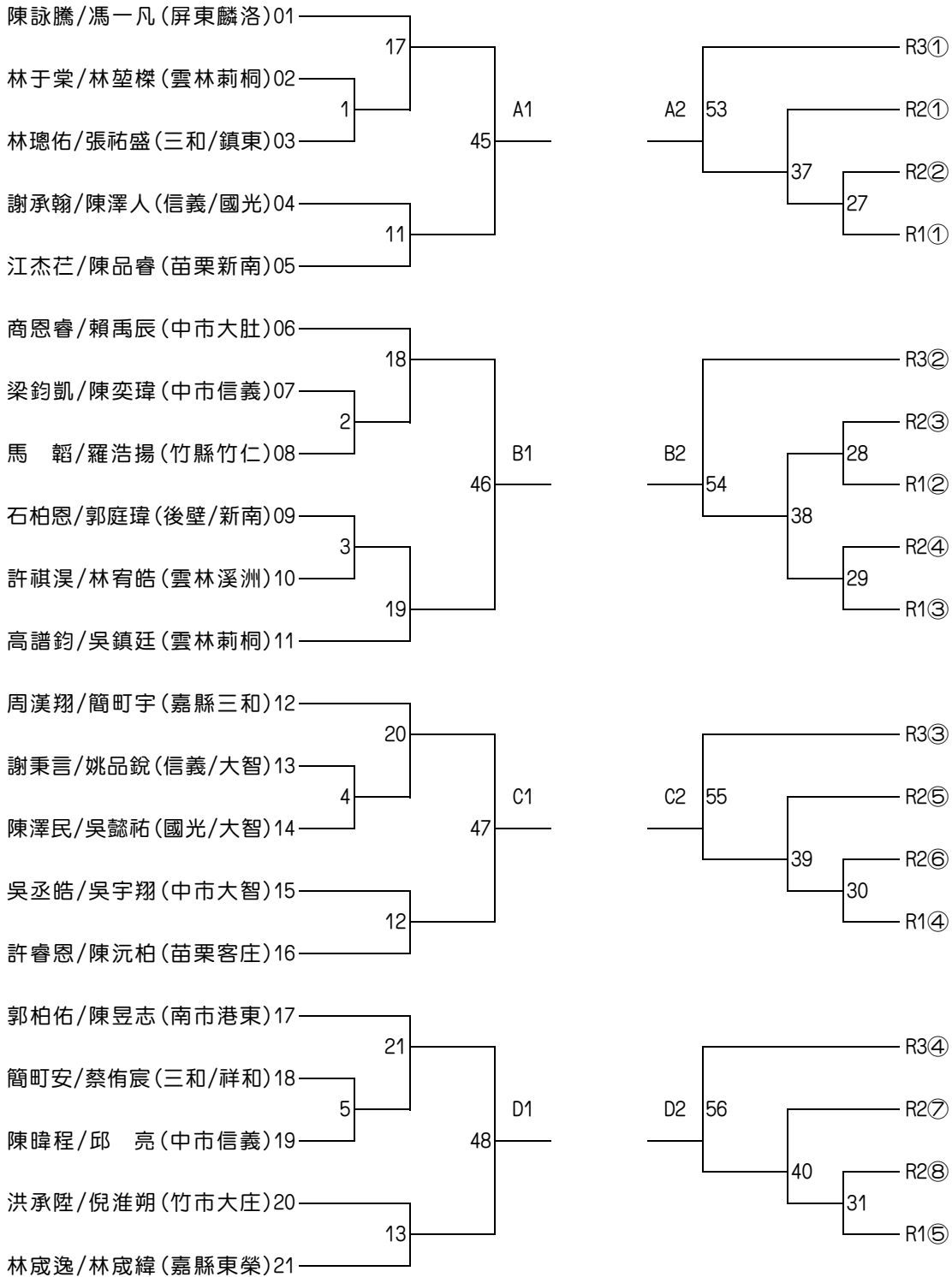

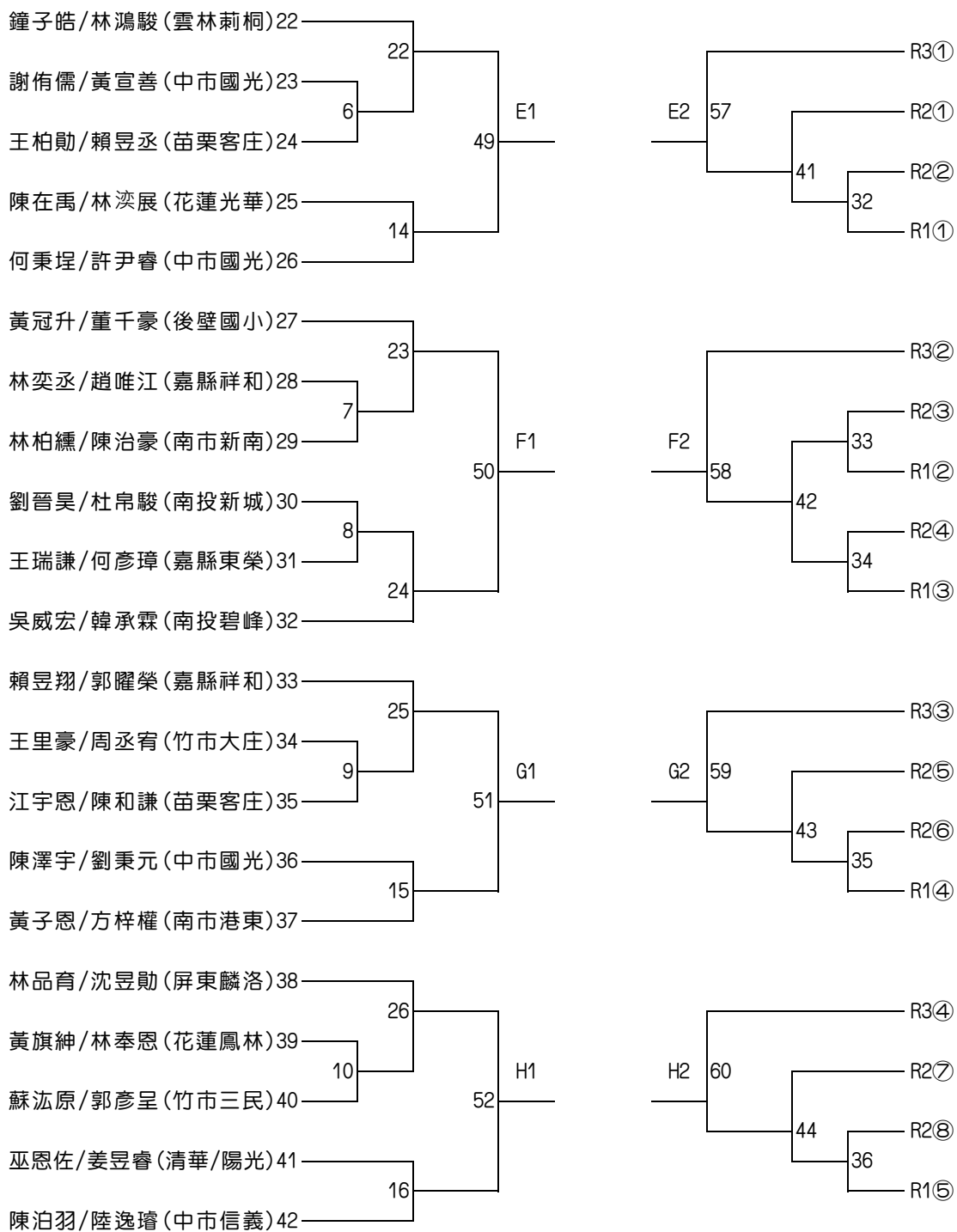

第二階段賽

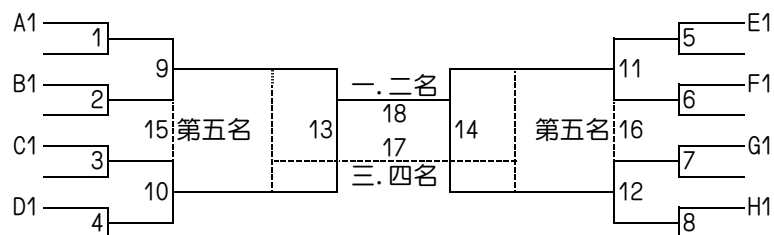

112年第二次全國少年軟式網球排名賽 U10女雙(取6名)

第一階段賽

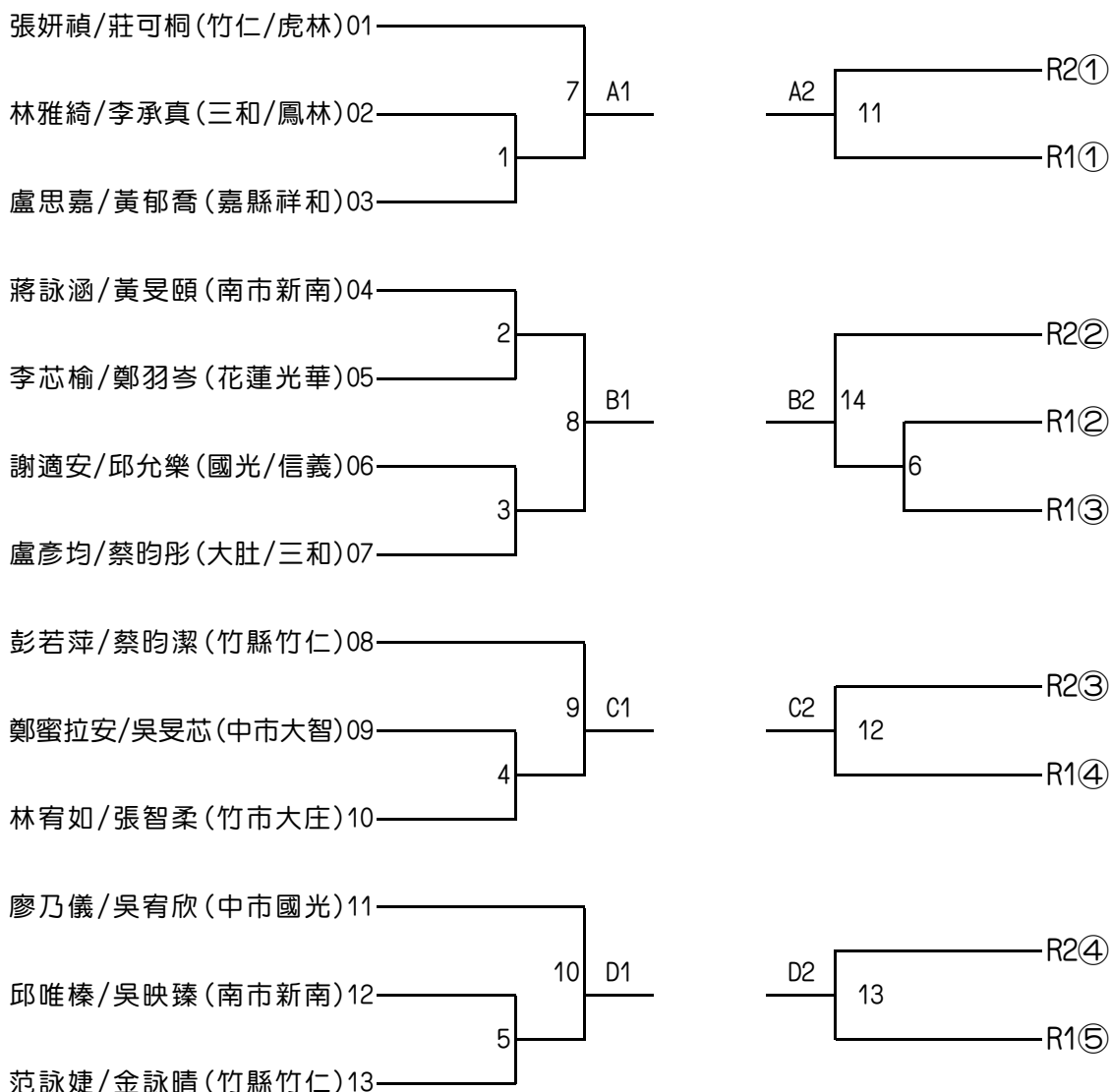

第二階段賽

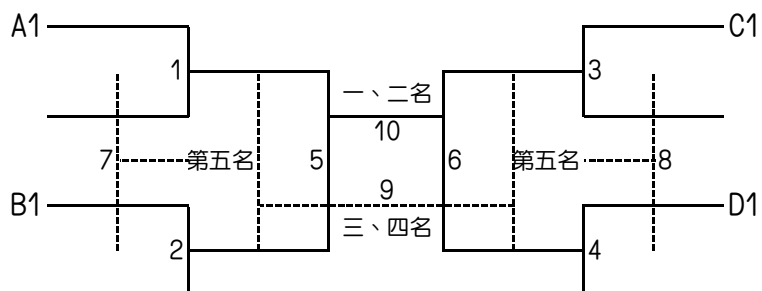

112年第二次全國少年軟式網球排名賽 U11男雙(取8名)

第一階段賽

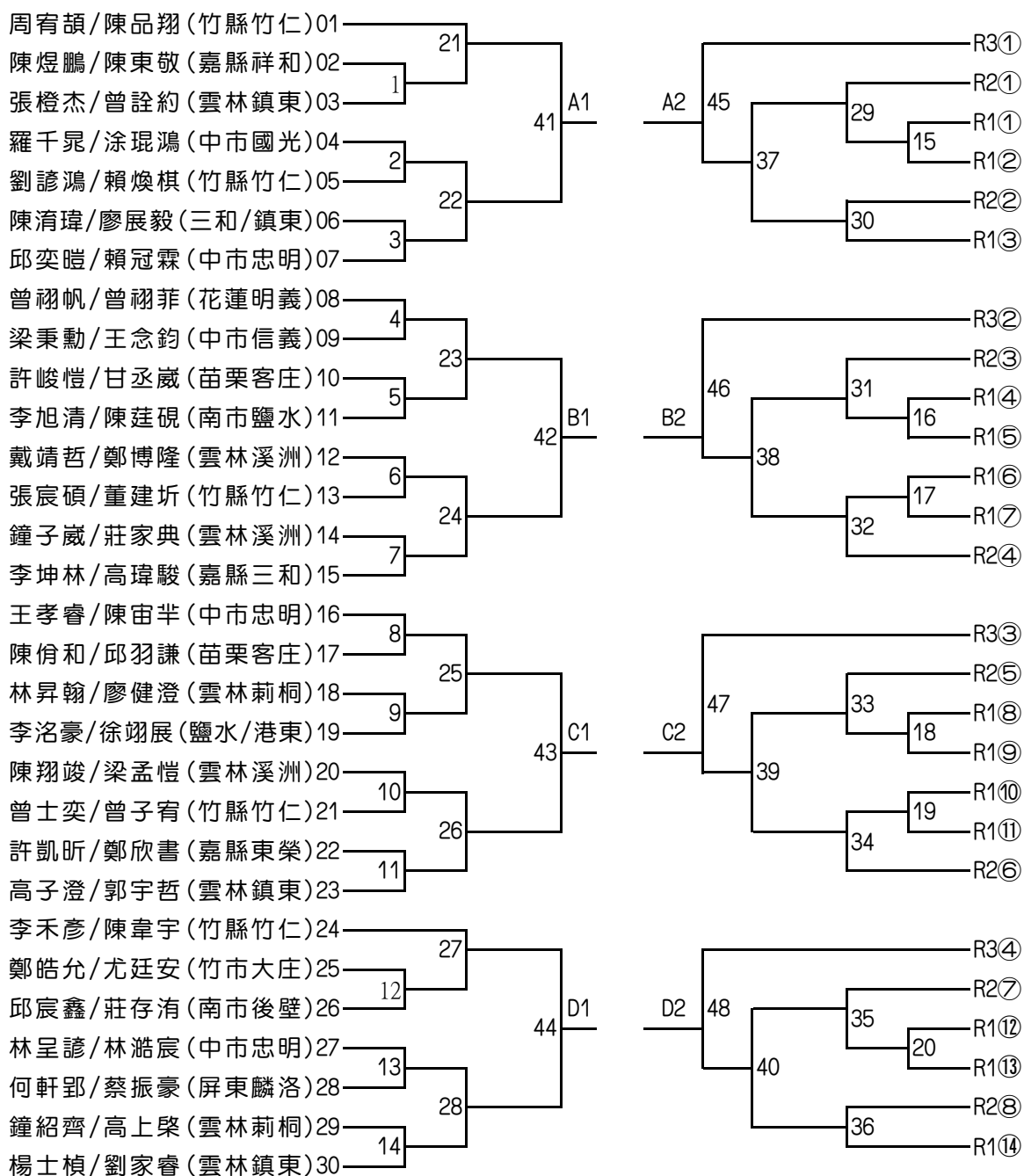

第二階段賽

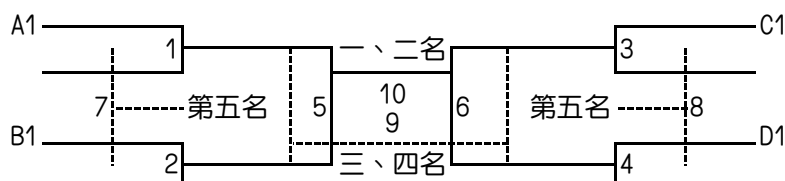

112年第二次全國少年軟式網球排名賽 U11女雙(取6名)

第一階段賽

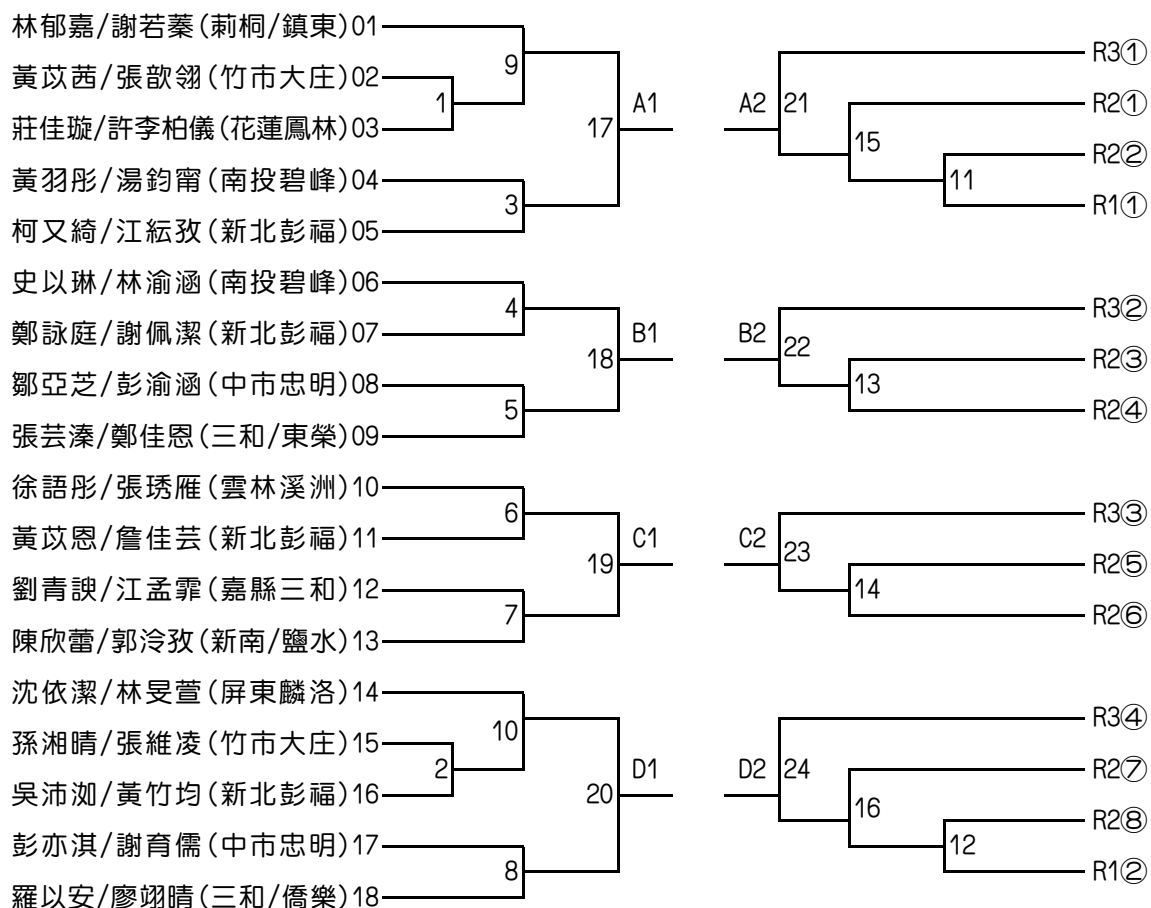

第二階段賽

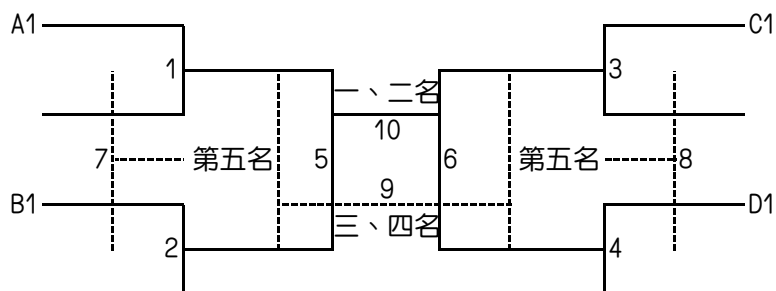

112年第二次全國少年軟式網球排名賽 U12男雙(取8名)

第一階段賽

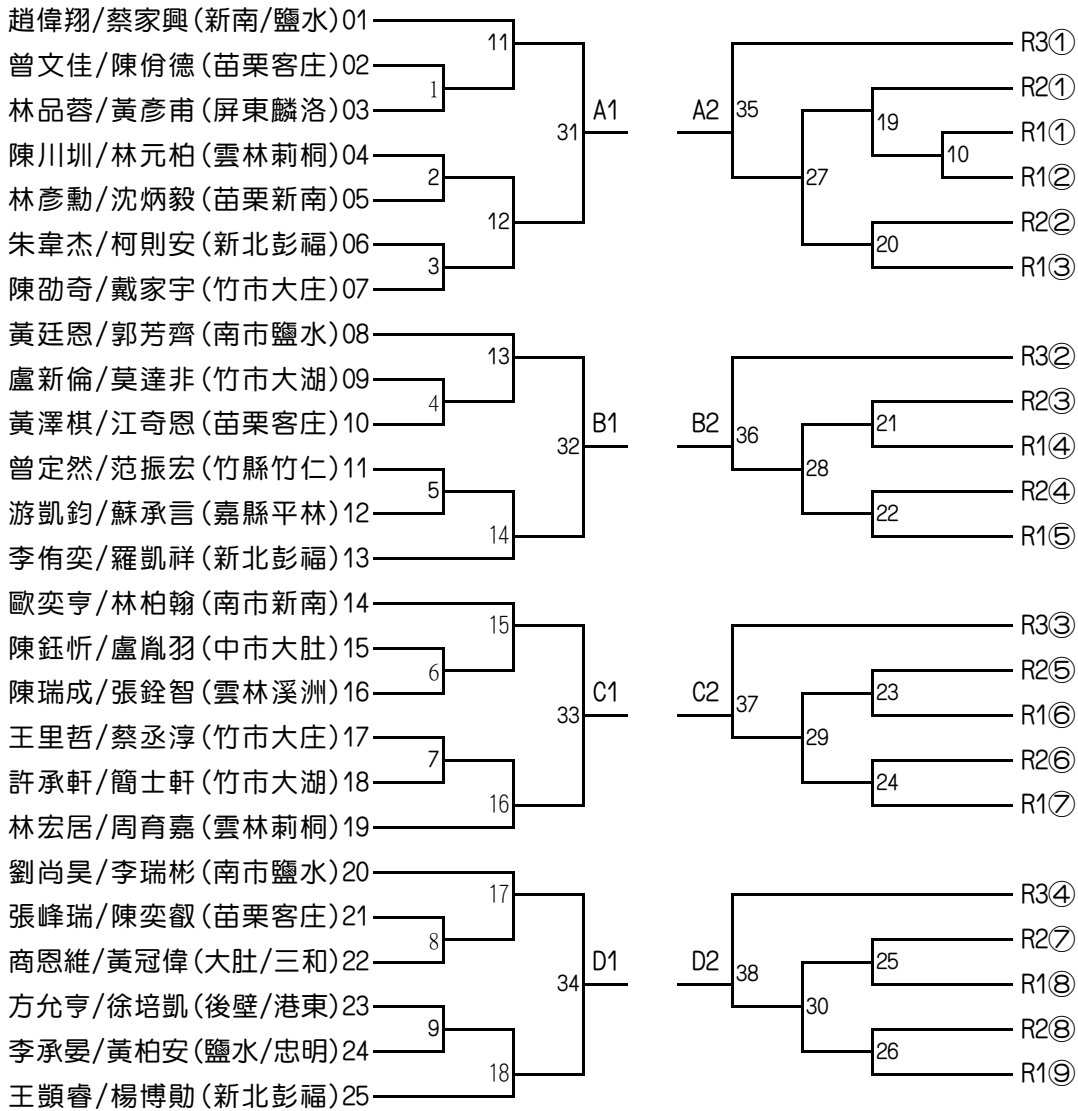

第二階段賽

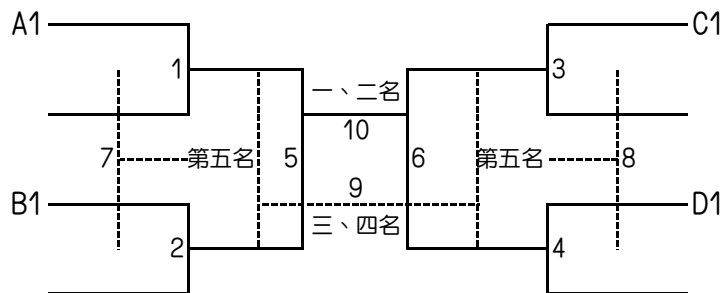

112年第二次全國少年軟式網球排名賽 U12女雙(取6名)

第一階段賽

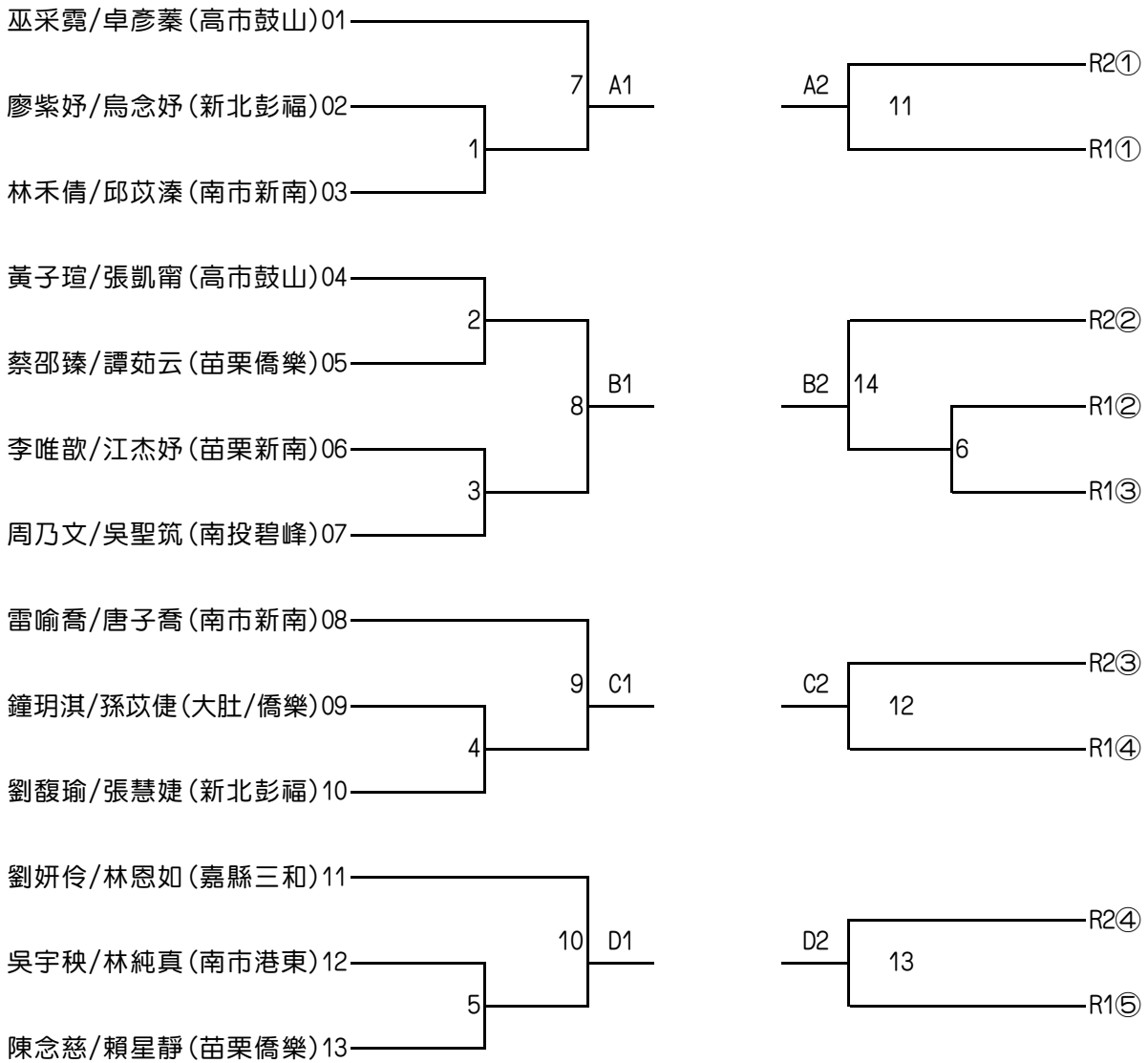

第二階段賽

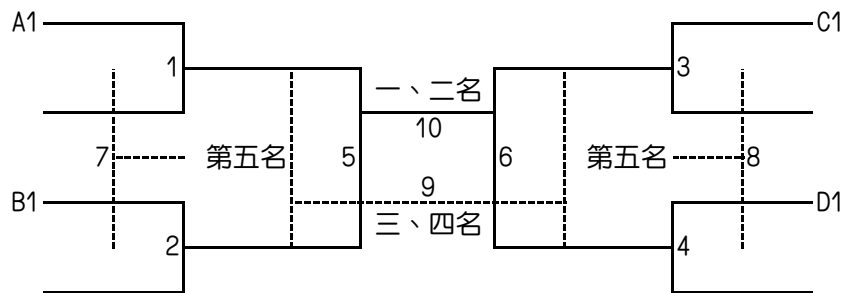

112年第二次全國少年軟式網球排名賽 U11男單(取8名)

第一階段賽

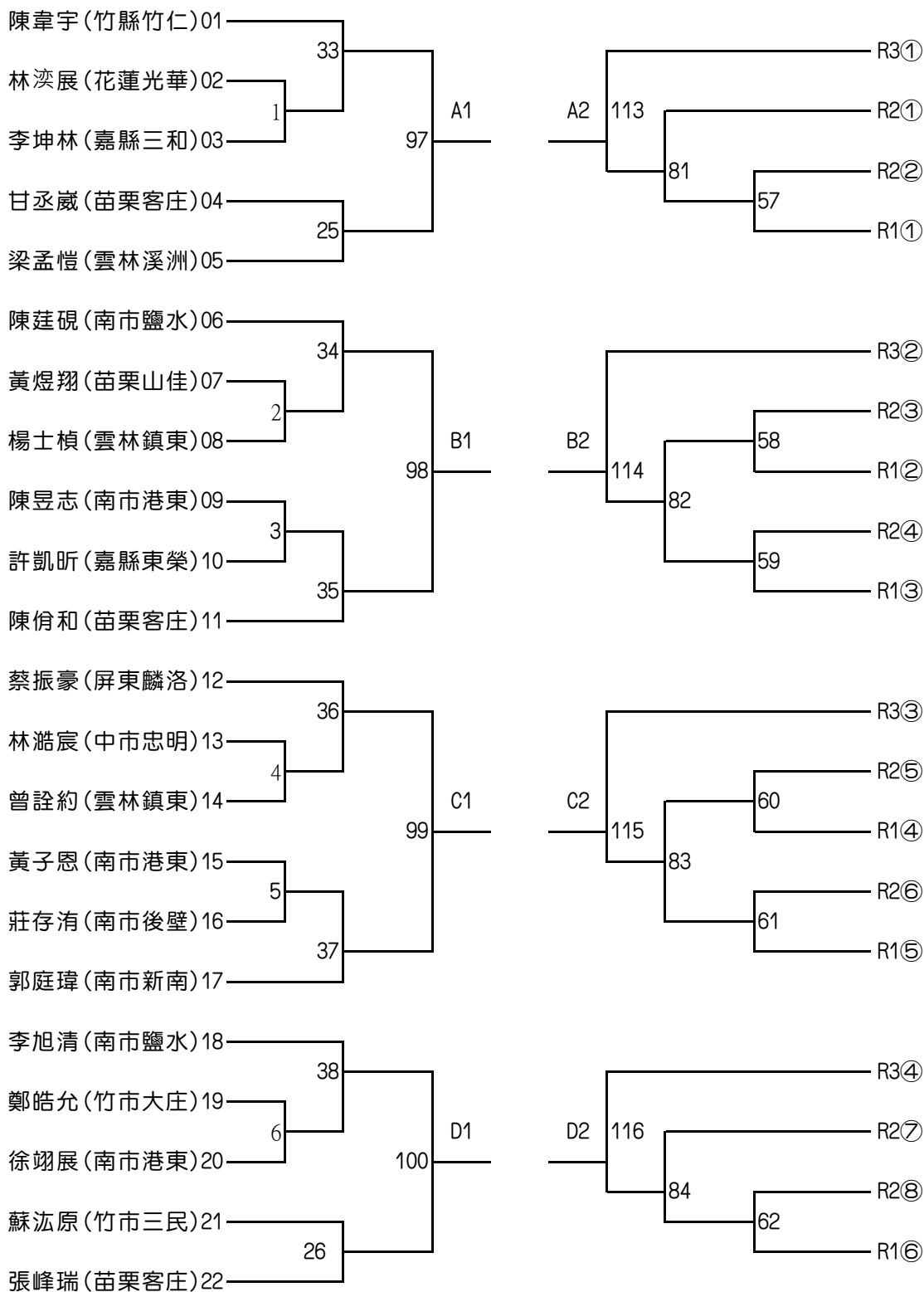

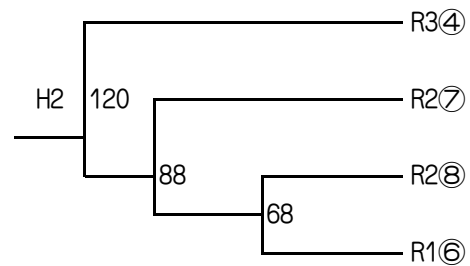
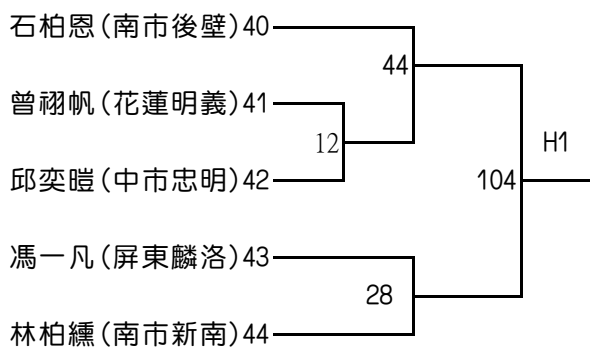
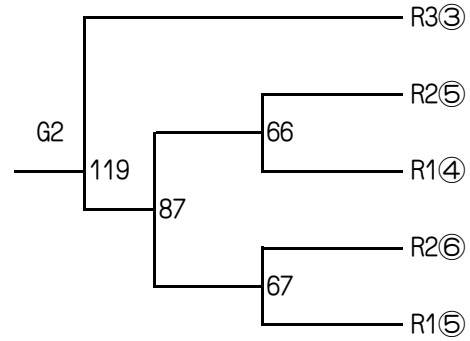
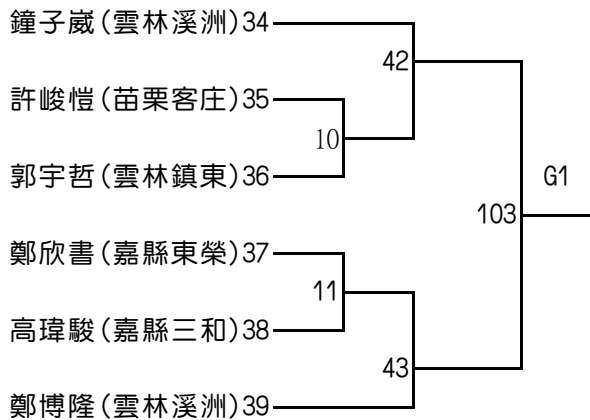
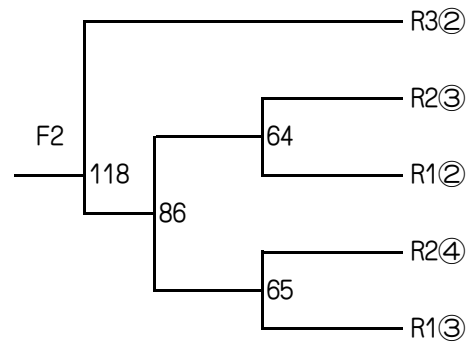
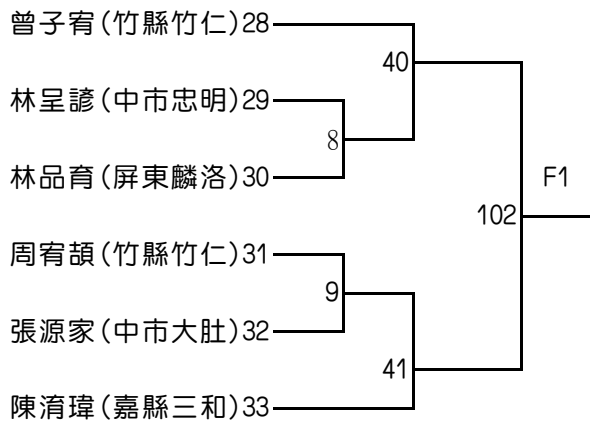
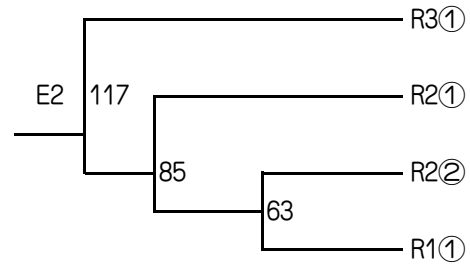
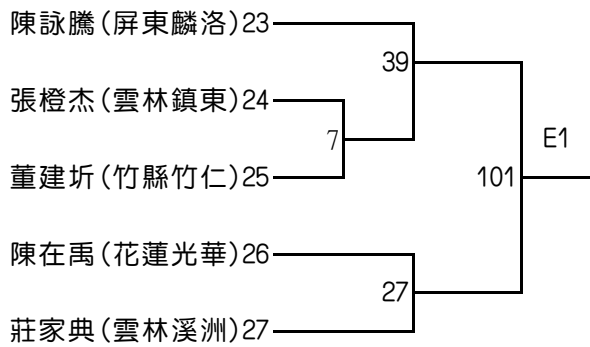

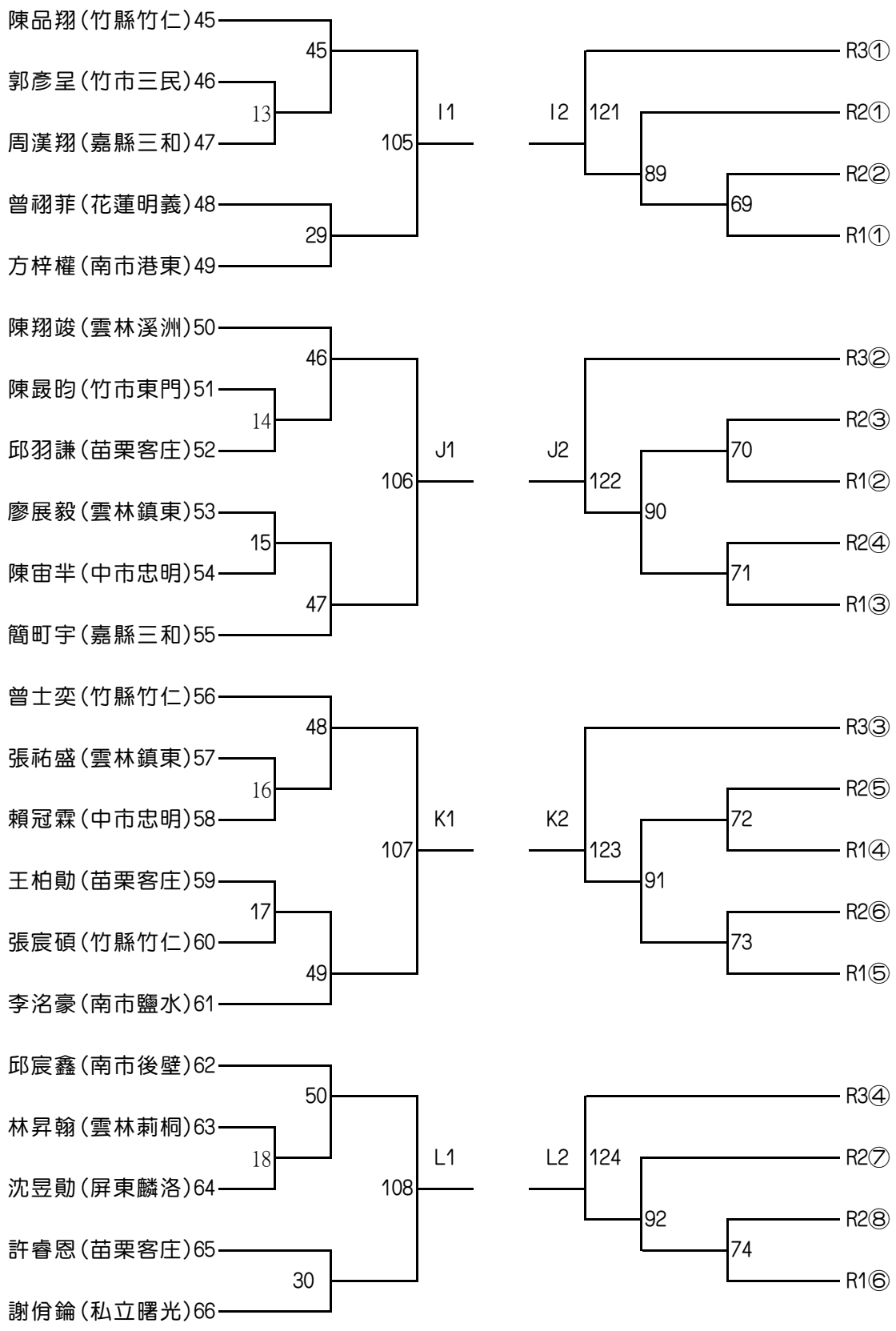

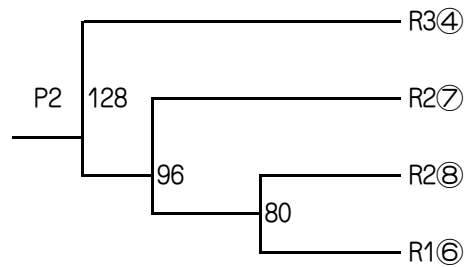
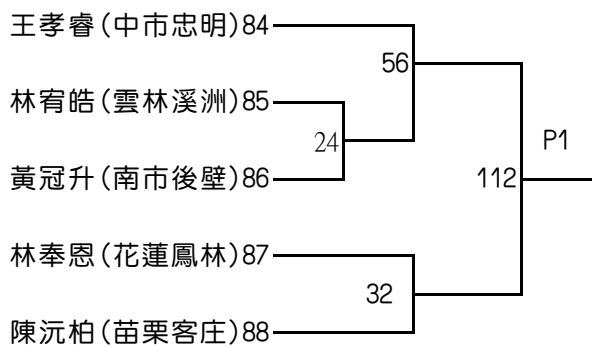
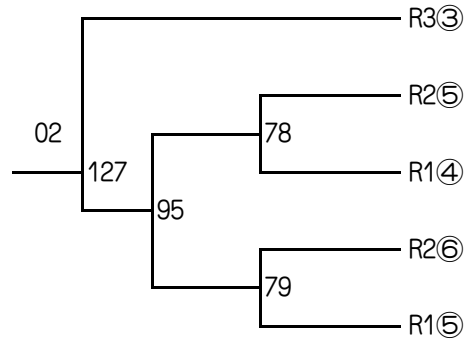
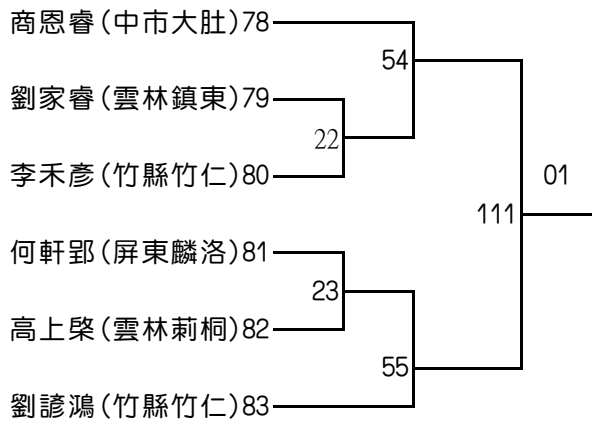
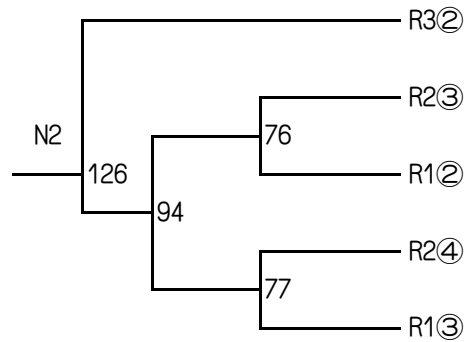
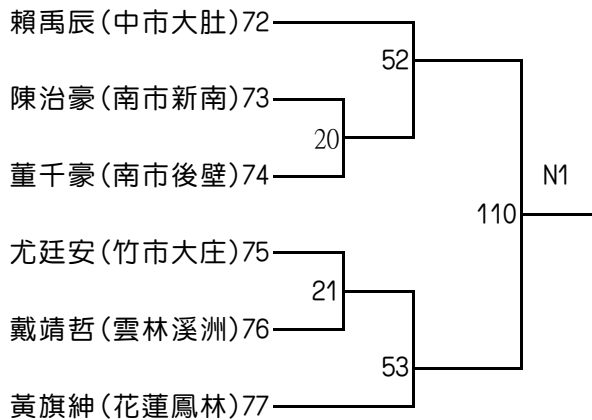
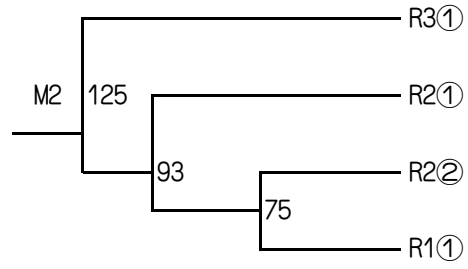
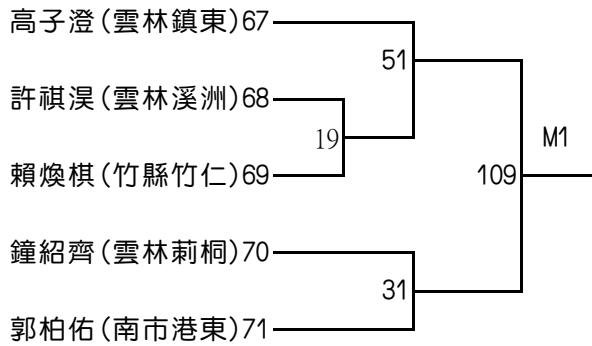

第二階段賽

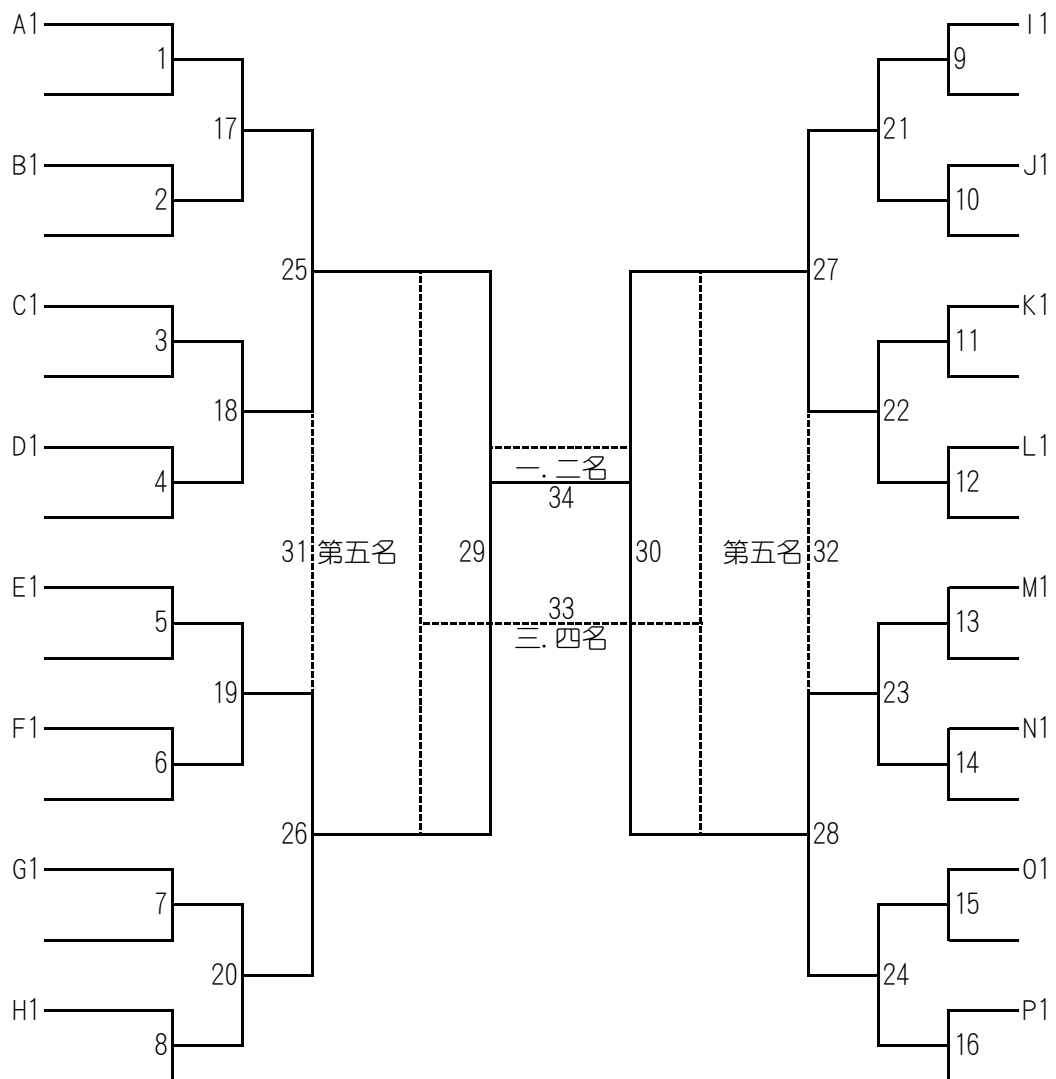

112年第二次全國少年軟式網球排名賽 U11女單(取8名)

第一階段賽

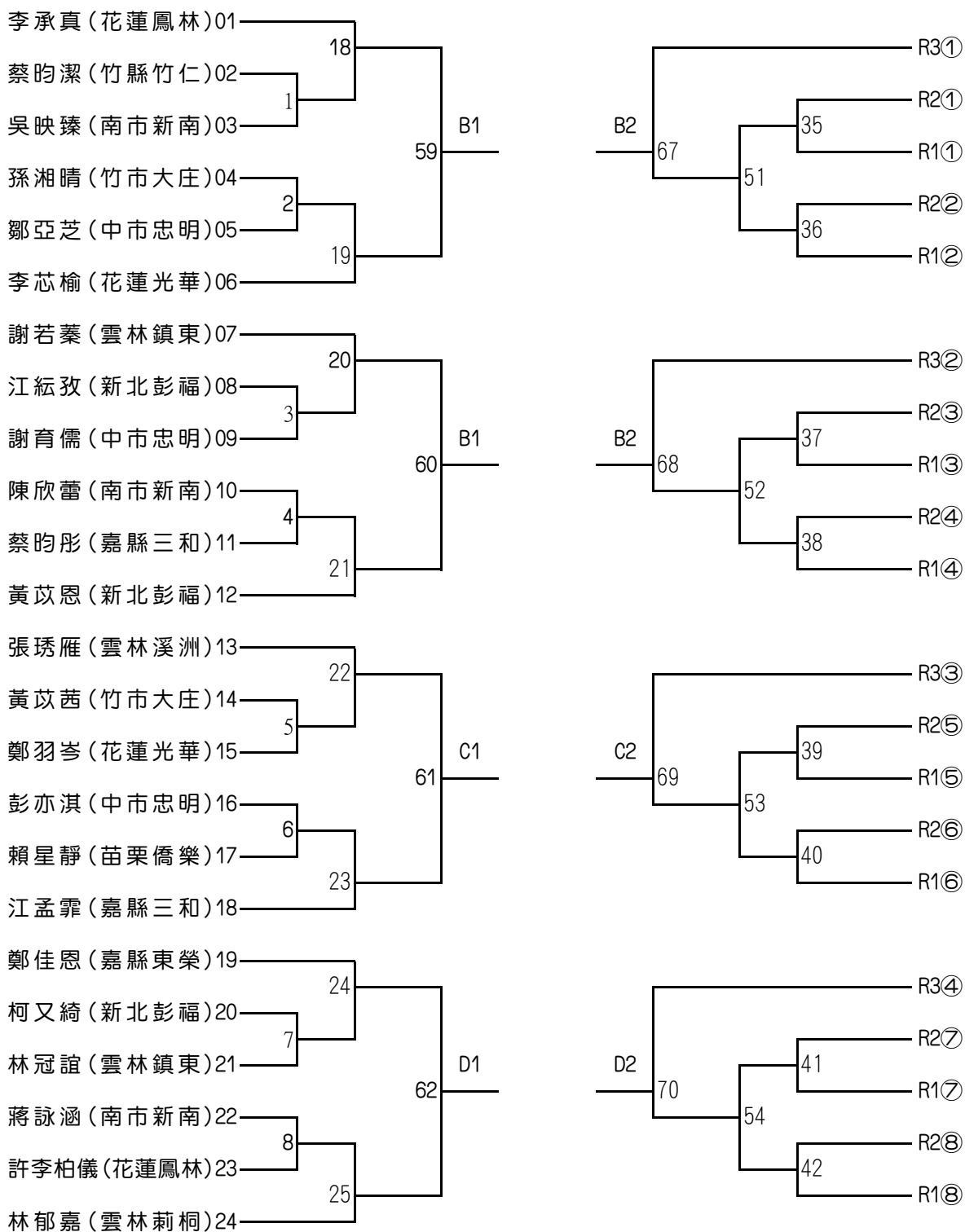

112年第二次全國少年軟式網球排名賽 U12男單(取8名)

第一階段賽

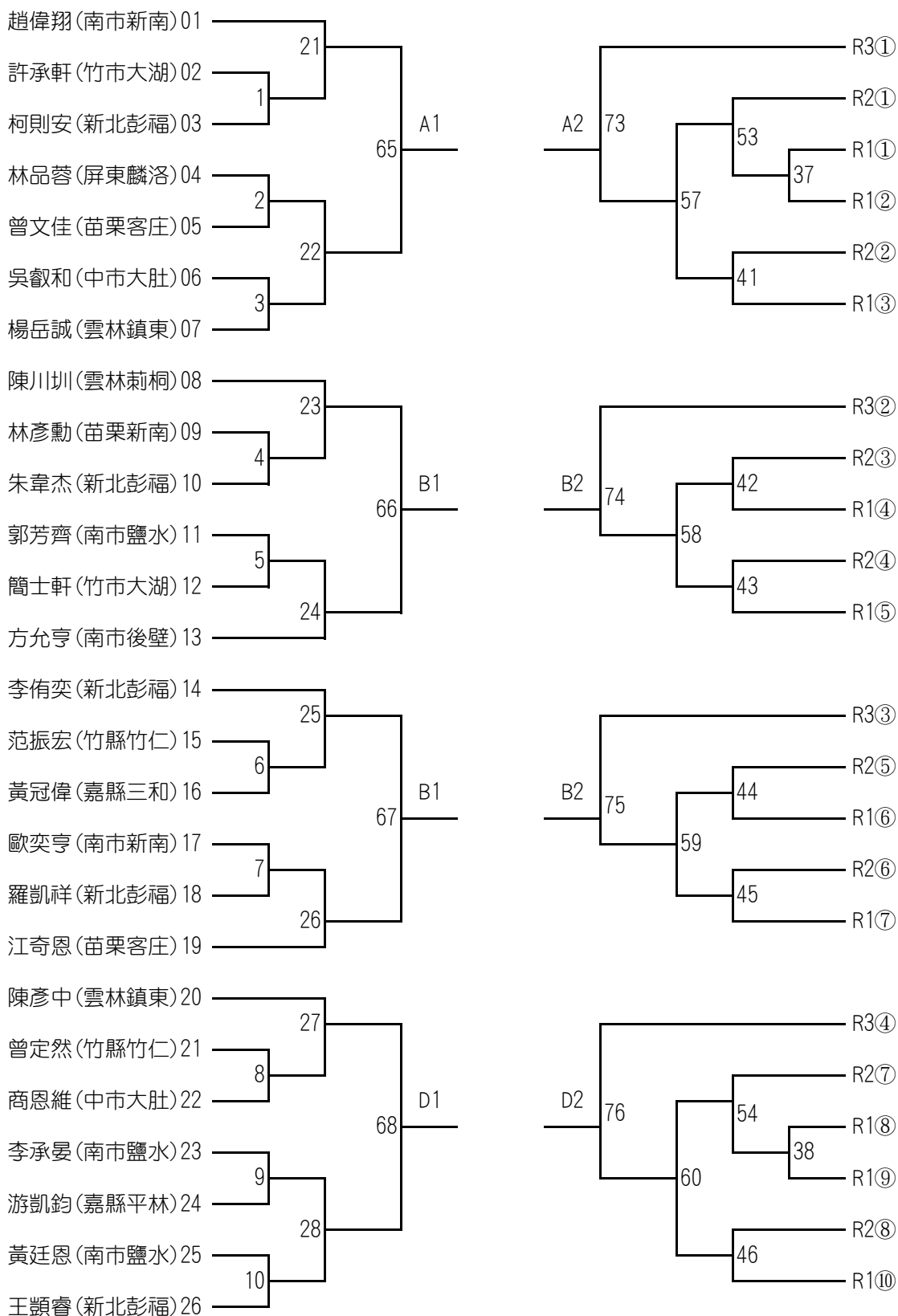

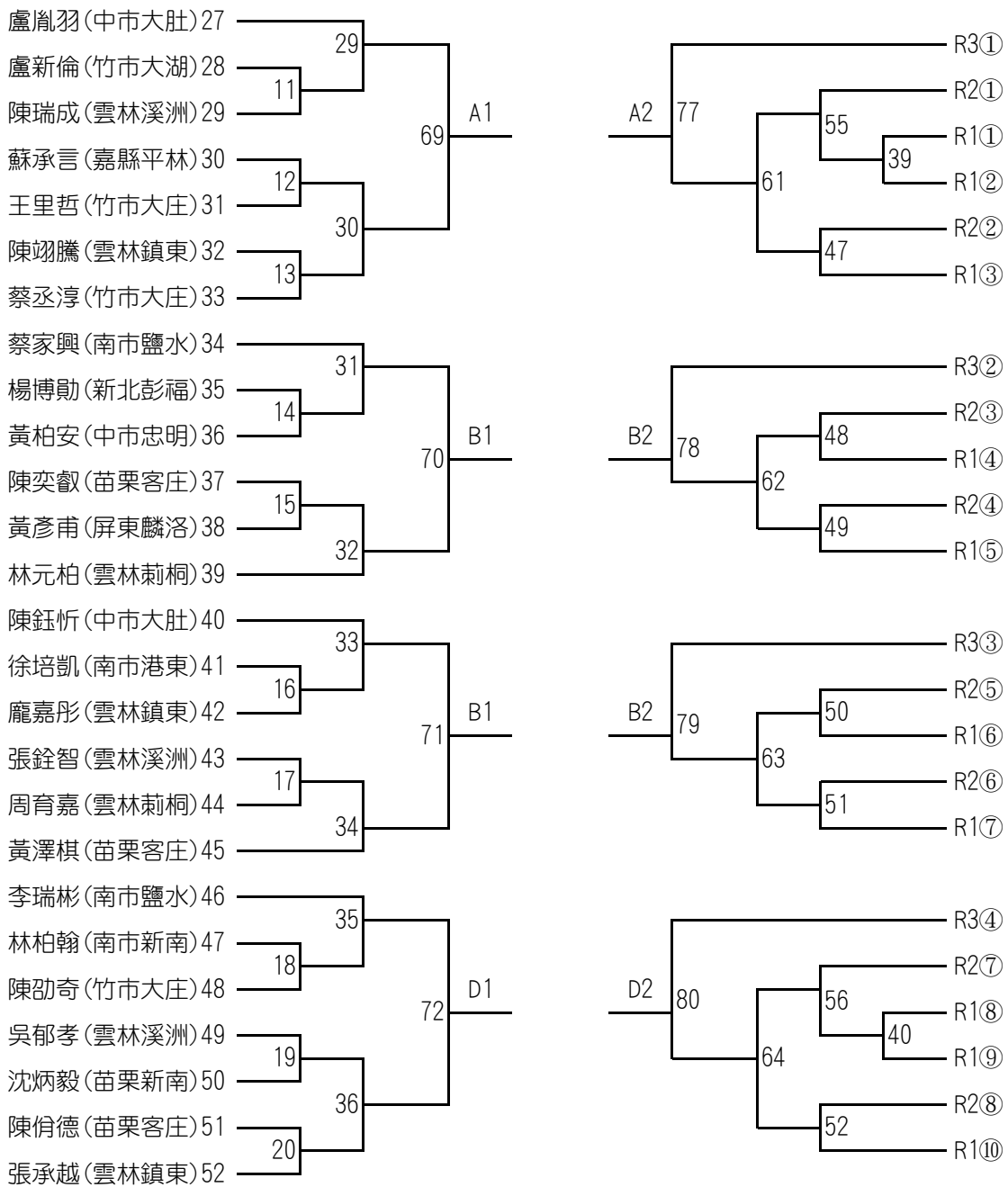

第二階段賽

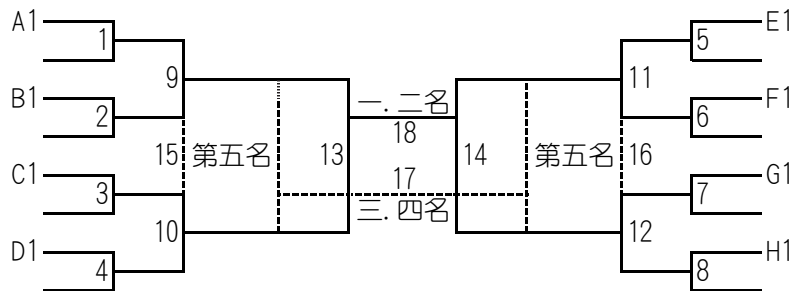

112 年第二次全國少年軟式網球排名賽

賽程時程表

4月7日（第一天）

場序	預定時間	場地 1	場地 2	場地 3
1	0830	U11 女雙(一)1	U11 女雙(一)2	U11 女雙(一)3
2	0850	U11 女雙(一)4	U11 女雙(一)5	U11 女雙(一)6
3	0910	U11 女雙(一)7	U11 女雙(一)8	U11 女雙(一)9
4	0930	U11 女雙(一)10	U10 女雙(一)1	U10 女雙(一)2
5	0950	U10 女雙(一)3	U10 女雙(一)4	U10 女雙(一)5
6	1010	U12 女雙(一)1	U12 女雙(一)2	U12 女雙(一)3
7	1030	U12 女雙(一)4	U12 女雙(一)5	U11 女雙(一)11
8	1050	U11 女雙(一)12	U10 女雙(一)6	U12 女雙(一)6
9	1110	U11 女雙(一)13	U11 女雙(一)14	U11 女雙(一)15
10	1130	U11 女雙(一)16	U11 女雙(一)17	U11 女雙(一)18
11	1150	U11 女雙(一)19	U11 女雙(一)20	U10 女雙(一)7
12	1210	U10 女雙(一)8	U10 女雙(一)9	U10 女雙(一)10
13	1230	U12 女雙(一)7	U12 女雙(一)8	U12 女雙(一)9
14	1250	U12 女雙(一)10	U11 女雙(一)21	U11 女雙(一)22
15	1310	U11 女雙(一)23	U11 女雙(一)24	U10 女雙(一)11
16	1330	U10 女雙(一)12	U10 女雙(一)13	U10 女雙(一)14
17	1350	U12 女雙(一)11	U12 女雙(一)12	U12 女雙(一)13 U12 女雙(一)14
18	1410	U11 女雙(二)1	U11 女雙(二)2	U11 女雙(二)3
19	1430	U11 女雙(二)4	U10 女雙(二)1	U10 女雙(二)2
20	1450	U10 女雙(二)3	U10 女雙(二)4	U12 女雙(二)1
21	1510	U12 女雙(二)2	U12 女雙(二)3	U12 女雙(二)4
22	1530	U11 女雙(二)5	U11 女雙(二)6	U11 女雙(二)7
23	1550	U11 女雙(二)8	U10 女雙(二)5	U10 女雙(二)6
24	1610	U10 女雙(二)7	U10 女雙(二)8	U12 女雙(二)5
25	1630	U12 女雙(二)6	U12 女雙(二)7	U12 女雙(二)8

4月8日(第二天)				
場序	預定時間	場地 1	場地 2	場地 3
1	0830	U11 女雙(二)9 U11 女雙(二)10		
2	0850	U10 女雙(二)9 U10 女雙(二)10		
3	0910	U12 女雙(二)9 U12 女雙(二)10		
4	0930	U11 女單(一)1	U11 女單(一)2	U11 女單(一)3
5	0940	U11 女單(一)4	U11 女單(一)5	U11 女單(一)6
6	0950	U11 女單(一)7	U11 女單(一)8	U11 女單(一)9
7	1000	U11 女單(一)10	U11 女單(一)11	U11 女單(一)12
8	1010	U11 女單(一)13	U11 女單(一)14	U11 女單(一)15
9	1020	U11 女單(一)16	U11 女單(一)17	U12 女單(一)1
10	1030	U12 女單(一)2	U12 女單(一)3	U12 女單(一)4
11	1040	U12 女單(一)5	U12 女單(一)6	U12 女單(一)7
12	1050	U12 女單(一)8		U11 女單(一)18
13	1100	U11 女單(一)19	U11 女單(一)20	U11 女單(一)21
14	1110	U11 女單(一)22	U11 女單(一)23	U11 女單(一)24
15	1120	U11 女單(一)25	U11 女單(一)26	U11 女單(一)27
16	1130	U11 女單(一)28	U11 女單(一)29	U11 女單(一)30
17	1140	U11 女單(一)31	U11 女單(一)32	U11 女單(一)33
18	1150	U12 女單(一)9	U12 女單(一)10	U12 女單(一)11
19	1200	U12 女單(一)12	U12 女單(一)13	U12 女單(一)14
20	1210	U12 女單(一)15	U12 女單(一)16	U11 女單(一)34
21	1220	U11 女單(一)35	U11 女單(一)36	U11 女單(一)37
22	1230	U11 女單(一)38	U11 女單(一)39	U11 女單(一)40
23	1240	U11 女單(一)41	U11 女單(一)42	U11 女單(一)43
24	1250	U11 女單(一)44	U11 女單(一)45	U11 女單(一)46
25	1300	U11 女單(一)47	U11 女單(一)48	U11 女單(一)49
26	1310	U11 女單(一)50	U12 女單(一)17	U12 女單(一)18
27	1320	U12 女單(一)19	U12 女單(一)20	U12 女單(一)21

28	1330	U12 女單(一)22	U12 女單(一)23	U12 女單(一)24
29	1340	U11 女單(一)51	U11 女單(一)52	U11 女單(一)53
30	1350	U11 女單(一)54	U11 女單(一)55	U11 女單(一)56
31	1400	U11 女單(一)57	U11 女單(一)58	U11 女單(一)59
32	1415	U11 女單(一)60	U11 女單(一)61	U11 女單(一)62
33	1430	U11 女單(一)63	U11 女單(一)64	U11 女單(一)65
34	1445	U11 女單(一)66	U12 女單(一)25	U12 女單(一)26
35	1500	U12 女單(一)27	U12 女單(一)28	U12 女單(一)29
36	1515	U12 女單(一)30	U12 女單(一)31	U12 女單(一)32
37	1530	U11 女單(一)67	U11 女單(一)68	U11 女單(一)69
38	1545	U11 女單(一)70	U11 女單(一)71	U11 女單(一)72
39	1600	U11 女單(一)73	U11 女單(一)74	U12 女單(一)33
40	1615	U12 女單(一)34	U12 女單(一)35	U12 女單(一)36

4月9日（第三天）				
場序	預定時間	場地 1	場地 2	場地 3
1	0830	U11 女單(二)1	U11 女單(二)2	U11 女單(二)3
2	0850	U11 女單(二)4	U11 女單(二)5	U11 女單(二)6
3	0910	U11 女單(二)7	U11 女單(二)8	U12 女單(二)1
4	0930	U12 女單(二)2	U12 女單(二)3	U12 女單(二)4
5	0950	U11 女單(二)9	U11 女單(二)10	U11 女單(二)11
6	1010	U11 女單(二)12	U12 女單(二)5	U12 女單(二)6
7	1030	U12 女單(二)7	U12 女單(二)8	
8	1100	U11 女單(二)13	U11 女單(二)14	
9	1130	U11 女單(二)15	U11 女單(二)16	
10	1200	U12 女單(二)9	U12 女單(二)10	
11	1220	U11 女單(二)17	U11 女單(二)18	

112 年第二次全國少年軟式網球排名賽

賽程時程表

4 月 7 日 (第一天)				
場序	預定時間	場地 4	場地 5	場地 6
1	0830	U11 男雙(一)1	U11 男雙(一)2	U11 男雙(一)3
2	0850	U11 男雙(一)4	U11 男雙(一)5	U11 男雙(一)6
3	0910	U11 男雙(一)7	U11 男雙(一)8	U11 男雙(一)9
4	0930	U11 男雙(一)10	U11 男雙(一)11	U11 男雙(一)12
5	0950	U11 男雙(一)13	U11 男雙(一)14	U12 男雙(一)1
6	1010	U12 男雙(一)2	U12 男雙(一)3	U12 男雙(一)4
7	1030	U12 男雙(一)5	U12 男雙(一)6	U12 男雙(一)7
8	1050	U12 男雙(一)8	U12 男雙(一)9	U11 男雙(一)15
9	1110	U11 男雙(一)16	U11 男雙(一)17	U11 男雙(一)18
10	1130	U11 男雙(一)19	U11 男雙(一)20	U12 男雙(一)10
11	1150	U12 男雙(一)11	U12 男雙(一)12	U12 男雙(一)13
12	1210	U12 男雙(一)14	U12 男雙(一)15	U12 男雙(一)16
13	1230	U12 男雙(一)17	U12 男雙(一)18	U11 男雙(一)21
14	1250	U11 男雙(一)22	U11 男雙(一)23	U11 男雙(一)24
15	1310	U12 男雙(一)25	U12 男雙(一)26	U11 男雙(一)27
16	1330	U11 男雙(一)28	U12 男雙(一)19	U12 男雙(一)20
17	1350	U12 男雙(一)21	U12 男雙(一)22	U12 男雙(一)23
18	1410	U12 男雙(一)24	U12 男雙(一)25	U12 男雙(一)26
19	1430	U11 男雙(一)29	U11 男雙(一)30	U11 男雙(一)31
20	1450	U11 男雙(一)32	U11 男雙(一)33	U11 男雙(一)34
21	1510	U11 男雙(一)35	U11 男雙(一)36	U12 男雙(一)27
22	1530	U12 男雙(一)28	U12 男雙(一)29	U12 男雙(一)30
23	1550	U12 男雙(一)31	U12 男雙(一)32	U12 男雙(一)33
24	1610	U12 男雙(一)34	U11 男雙(一)37	U11 男雙(一)38
25	1630	U11 男雙(一)39	U11 男雙(一)40	U11 男雙(一)41
26	1650	U11 男雙(一)42	U11 男雙(一)43	U11 男雙(一)44
27	1710	U12 男雙(一)35	U12 男雙(一)36	U12 男雙(一)37
28	1730	U12 男雙(一)38	U11 男雙(一)45	U11 男雙(一)46
29	1750	U11 男雙(一)47	U11 男雙(一)48	

4月8日(第二天)				
場序	預定時間	場地 4	場地 5	場地 6
1	0830	U11 男雙(二)1	U11 男雙(二)2	U11 男雙(二)3
2	0850	U11 男雙(二)4	U12 男雙(二)1	U12 男雙(二)2
3	0910	U12 男雙(二)3	U12 男雙(二)4	
4	0940	U11 男雙(二)5	U11 男雙(二)6	U12 男雙(二)5
5	1000	U12 男雙(二)6	U11 男雙(二)7	U11 男雙(二)8
6	1020	U12 男雙(二)7	U12 男雙(二)8	
7	1050	U11 男雙(二)9	U11 男雙(二)10	
8	1110	U12 男雙(二)9	U12 男雙(二)10	
9	1130	U12 男單(一)1	U12 男單(一)2	U12 男單(一)3
10	1140	U12 男單(一)4	U12 男單(一)5	U12 男單(一)6
11	1150	U12 男單(一)7	U12 男單(一)8	U12 男單(一)9
12	1200	U12 男單(一)10	U12 男單(一)12	U12 男單(一)12
13	1210	U12 男單(一)13	U12 男單(一)14	U12 男單(一)15
14	1220	U12 男單(一)16	U12 男單(一)17	U12 男單(一)18
15	1230	U12 男單(一)19	U12 男單(一)20	U12 男單(一)21
16	1240	U12 男單(一)22	U12 男單(一)23	U12 男單(一)24
17	1250	U12 男單(一)25	U12 男單(一)26	U12 男單(一)27
18	1300	U12 男單(一)28	U12 男單(一)29	U12 男單(一)30
19	1310	U12 男單(一)31	U12 男單(一)32	U12 男單(一)33
20	1320	U12 男單(一)34	U12 男單(一)35	U12 男單(一)36
21	1330	U12 男單(一)37	U12 男單(一)38	U12 男單(一)39
22	1340	U12 男單(一)40	U12 男單(一)41	U12 男單(一)42
23	1350	U12 男單(一)43	U12 男單(一)44	U12 男單(一)45
24	1400	U12 男單(一)46	U12 男單(一)47	U12 男單(一)48

25	1410	U12 男單(一)49	U12 男單(一)50	U12 男單(一)51
26	1420	U12 男單(一)52	U12 男單(一)53	U12 男單(一)54
27	1430	U12 男單(一)55	U12 男單(一)56	U12 男單(一)57
28	1440	U12 男單(一)58	U12 男單(一)59	U12 男單(一)60
29	1450	U12 男單(一)61	U12 男單(一)62	U12 男單(一)63
30	1500	U12 男單(一)64	U12 男單(一)65	U12 男單(一)66
31	1510	U12 男單(一)67	U12 男單(一)68	U12 男單(一)69
32	1520	U12 男單(一)70	U12 男單(一)71	U12 男單(一)72
33	1530	U12 男單(一)73	U12 男單(一)74	U12 男單(一)75
34	1540	U12 男單(一)76	U12 男單(一)77	U12 男單(一)78
35	1550	U12 男單(一)79 U12 男單(一)80		
36	1620	U12 男單(二)1	U12 男單(二)2	U12 男單(二)3
37	1630	U12 男單(二)4	U12 男單(二)5	U12 男單(二)6
38	1640	U12 男單(二)7 U12 男單(二)8		

4月9日（第三天）							
場序	預定時間	場地 4	場地 5	場地 6	場地 7	場地 8	場地 9
1	0830	U11 男單(二) 1-6					
2	0850	U11 男單(二) 7-12					
3	0910	U11 男單(二) 13-16					
4	0930	U12 男單(二) 9-12					
5	0950	U11 男單(二) 17-20					
6	1010	U11 男單(二) 21-24					
7	1030	U12 男單(二) 13-16					
8	1050	U11 男單(二) 25-28					
9	1130	U12 男單(二) 17-18					
10	1210	U11 男單(二) 29-32					
11	1300	U11 男單(二) 33-34					

112 年第二次全國少年軟式網球排名賽

賽程時程表

4 月 7 日 (第一天)				
場序	預定時間	場地 7	場地 8	場地 9
1	0830	U10 男雙(一) 1	U10 男雙(一) 2	U10 男雙(一) 3
2	0850	U10 男雙(一) 4	U10 男雙(一) 5	U10 男雙(一) 6
3	0910	U10 男雙(一) 7	U10 男雙(一) 8	U10 男雙(一) 9
4	0930	U10 男雙(一) 10	U10 男雙(一) 11	U10 男雙(一) 12
5	0950	U10 男雙(一) 13	U10 男雙(一) 14	U10 男雙(一) 15
6	1010	U10 男雙(一) 16	U10 男雙(一) 17	U10 男雙(一) 18
7	1030	U10 男雙(一) 19	U10 男雙(一) 20	U10 男雙(一) 21
8	1050	U10 男雙(一) 22	U10 男雙(一) 23	U10 男雙(一) 24
9	1110	U10 男雙(一) 25	U10 男雙(一) 26	U10 男雙(一) 27
10	1130	U10 男雙(一) 27	U10 男雙(一) 29	U10 男雙(一) 30
11	1150	U10 男雙(一) 31	U10 男雙(一) 32	U10 男雙(一) 33
12	1210	U10 男雙(一) 34	U10 男雙(一) 35	U10 男雙(一) 36
13	1230	U10 男雙(一) 37	U10 男雙(一) 38	U10 男雙(一) 39
14	1250	U10 男雙(一) 40	U10 男雙(一) 41	U10 男雙(一) 42
15	1310	U10 男雙(一) 43	U10 男雙(一) 44	U10 男雙(一) 45
16	1330	U10 男雙(一) 46	U10 男雙(一) 47	U10 男雙(一) 48
17	1350	U10 男雙(一) 49	U10 男雙(一) 50	U10 男雙(一) 51
18	1410	U10 男雙(一) 52	U10 男雙(一) 53	U10 男雙(一) 54
19	1430	U10 男雙(一) 55	U10 男雙(一) 56	U10 男雙(一) 57
20	1450	U10 男雙(一) 58	U10 男雙(一) 59	U10 男雙(一) 60
21	1520	U10 男雙(二) 1	U10 男雙(二) 2	U10 男雙(二) 3
22	1550	U10 男雙(二) 4	U10 男雙(二) 5	U10 男雙(二) 6
23	1620	U10 男雙(二) 7	U10 男雙(二) 8	

4月8日(第二天)				
場序	預定時間	場地 7	場地 8	場地 9
1	0830	U10 男雙(二)9 U10 男雙(二)10		
2	0850	U10 男雙(二)11 U10 男雙(二)12		
3	0920	U10 男雙(二)13 U10 男雙(二)15		
4	0950	U10 男雙(二)14 U10 男雙(二)16		
5	1030	U10 男雙(二)17 U10 男雙(二)18		
6	1050	U11 男單(一)1	U11 男單(一)2	U11 男單(一)3
7	1100	U11 男單(一)4	U11 男單(一)5	U11 男單(一)6
8	1110	U11 男單(一)7	U11 男單(一)8	U11 男單(一)9
9	1120	U11 男單(一)10	U11 男單(一)11	U11 男單(一)11
10	1130	U11 男單(一)13	U11 男單(一)14	U11 男單(一)15
11	1140	U11 男單(一)16	U11 男單(一)17	U11 男單(一)18
12	1150	U11 男單(一)19	U11 男單(一)20	U11 男單(一)21
13	1200	U11 男單(一)22	U11 男單(一)23	U11 男單(一)24
14	1210	U11 男單(一)25	U11 男單(一)26	U11 男單(一)27
15	1220	U11 男單(一)28	U11 男單(一)29	U11 男單(一)30
16	1230	U11 男單(一)31	U11 男單(一)32	U11 男單(一)33
17	1240	U11 男單(一)34	U11 男單(一)35	U11 男單(一)36
18	1250	U11 男單(一)37	U11 男單(一)38	U11 男單(一)39
19	1300	U11 男單(一)40	U11 男單(一)41	U11 男單(一)42
20	1310	U11 男單(一)42	U11 男單(一)44	U11 男單(一)45
21	1320	U11 男單(一)46	U11 男單(一)47	U11 男單(一)48
22	1330	U11 男單(一)49	U11 男單(一)50	U11 男單(一)51
23	1340	U11 男單(一)52	U11 男單(一)53	U11 男單(一)54
24	1350	U11 男單(一)55	U11 男單(一)56	U11 男單(一)57

25	1400	U11 男單(一)58 U11 男單(一)59 U11 男單(一)60					
26	1410	U11 男單(一)61 U11 男單(一)62 U11 男單(一)63					
27	1420	U11 男單(一)64 U11 男單(一)65 U11 男單(一)66					
28	1430	U11 男單(一)67 U11 男單(一)68 U11 男單(一)69					
29	1440	U11 男單(一)70 U11 男單(一)71 U11 男單(一)72					
30	1450	U11 男單(一)73 U11 男單(一)74 U11 男單(一)75					
31	1500	U11 男單(一)76 U11 男單(一)77 U11 男單(一)78					
32	1510	U11 男單(一)79 U11 男單(一)80 U11 男單(一)81					
33	1520	U11 男單(一)82 U11 男單(一)83 U11 男單(一)84					
34	1530	U11 男單(一)85 U11 男單(一)86 U11 男單(一)87					
35	1540	U11 男單(一)88 U11 男單(一)89 U11 男單(一)90					
36	1550	U11 男單(一)91 U11 男單(一)92 U11 男單(一)93					
37	1620	U11 男單(一)94 U11 男單(一)95 U11 男單(一)96					
38	1630	U11 男單(一)97 U11 男單(一)98 U11 男單(一)99					
39	1640	U11 男單(一)100 U11 男單(一)101 U11 男單(一)102					
		場地 4	場地 5	場地 6	場地 7	場地 8	場地 9
40	1650	U11 男單(一)103-108					
41	1700	U11 男單(一)109-114					
42	1710	U11 男單(一)115-120					
43	1720	U11 男單(一)121-126					
44	1730	U11 男單(一)127-128					

4月9日（第三天）							
場序	預定時間	場地 4	場地 5	場地 6	場地 7	場地 8	場地 9
1	0830	U11 男單(二) 1-6					
2	0850	U11 男單(二) 7-12					
3	0910	U11 男單(二) 13-16					
4	0930	U12 男單(二) 9-12					
5	0950	U11 男單(二) 17-20					
6	1010	U11 男單(二) 21-24					
7	1030	U12 男單(二) 13-16					
8	1050	U11 男單(二) 25-28					
9	1130	U12 男單(二) 17-18					
10	1210	U11 男單(二) 29-32					
11	1300	U11 男單(二) 33-34					